

# Supravodljivost i suprafluidnost - uz Nobelovu nagradu za fiziku 2003. g.

---

**Barišić, Slaven**

Source / Izvornik: **Matematičko fizički list, 2015, 66, 3 - 10**

**Journal article, Published version**

**Rad u časopisu, Objavljena verzija rada (izdavačev PDF)**

Permanent link / Trajna poveznica: <https://um.nsk.hr/um:nbn:hr:217:586464>

Rights / Prava: [In copyright](#)/[Zaštićeno autorskim pravom.](#)

Download date / Datum preuzimanja: **2024-10-05**



Repository / Repozitorij:

[Repository of the Faculty of Science - University of Zagreb](#)





## Supravodljivost i suprafluidnost – uz Nobelovu nagradu za fiziku 2003. g.\*

Slaven Barišić\*\*

### Uvod

Supravodljivost je fizičko svojstvo koje znanstvenike fascinira sve od kada ga je Kamerlingh Onnes 1911. g. otkrio i za to dobio Nobelovu nagradu (NN) 1913. g. Taj interes najbolje ilustrira činjenica da se od 96 NN koje su od 1901. g. dodijeljene za sva područja fizike čak njih devet (godina 1913., 1962., 1972., 1973., 1978., 1987., 1996., 2001., 2003.) izravno odnosi na supravodljivost i njoj srodnu suprafluidnost. Supravodljivost je i danas, 90-ak godina nakon njenog otkrića, jedno od najzanimljivijih područja istraživanja unutar fizike čvrstog stanja, odnosno, zajedno sa suprafluidnošću, unutar nešto šireg područja fizike zgusnute tvari. I ovogodišnja Nobelova nagrada koju su dobili *Aleksej Abrikosov*<sup>1</sup>, *Vitalij Ginzburg*<sup>2</sup> i *Anthony Leggett*<sup>3</sup>, i koja je povod ovom tekstu, dodijeljena je za rezultate njihovih istraživanja supravodljivosti i suprafluidnosti.

Dva su glavna razloga za tako izrazit interes znanstvenika, pa i šire javnosti, za supravodljivost i suprafluidnost. Ponajprije, fizička svojstva supravodljivosti iskorištena su, ili nagovještavaju da će biti još bolje iskorištena u revolucionarno novim visokim tehnologijama koje bi mogle promijeniti današnju sliku naše civilizacije.

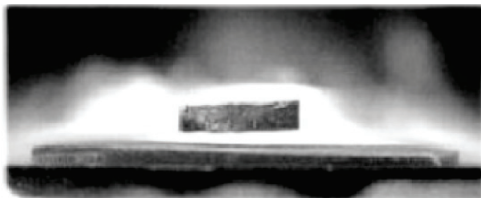

Slika 1. Supravodič ( $YBa_2Cu_3O_7$ ) lebdi iznad pola magneta jer je njegov magnetski moment  $M$  usmjeren suprotno od magnetskog polja  $H$  magneta.

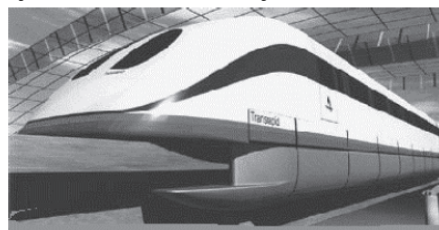

Slika 2. Vlak lebdi na magnetskom polju centralne tračnice po principu slike 1 i kreće se bez kotača brzinom od oko 500 km/h.

\* Ovo je članak akademika Slavena Barišića objavljen školske godine 2003.–2004. u Matematičko-fizičkom listu godišta LIV, broj 3.

\*\* Bio je prvi predsjednik Hrvatskog fizikalnog društva (1990.–1994.), uz uže područje rada s naglaskom na visokotemperaturnoj supravodljivosti bavio se intenzivno pitanjima znanosti i školstva. Nedavno je preminuo u 74. godini života.

<sup>1</sup> Aleksej A. Abrikosov, američki i ruski državljanin, rođen 1928. g. u Moskvi. Doktorat znanosti stekao 1951. g. na Institutu za fizičke probleme u Moskvi. Sada je na položaju "istaknutog znanstvenika" u National Laboratory, Argonne, Illinois, SAD.

<sup>2</sup> Vitalij L. Ginzburg, ruski državljanin, rođen 1916. g. u Moskvi. Doktorat znanosti stekao na Univerzitetu u Moskvi. Svojedobno pročelnik Teorijske grupe Lebedevljeva fizičkog instituta u Moskvi, Rusija.

<sup>3</sup> Anthony J. Leggett, britanski i američki državljanin, rođen 1938. g. u Londonu. Doktorat znanosti stekao 1964. g. na Univerzitetu u Oxfordu. Sada je profesor na Sveučilištu Illinois u Urbana-Champaign, SAD.

Tu treba ponajprije spomenuti prijenos električne energije bez za sada još velikih gubitaka, skladištenje proizvedene električne energije do trenutka vršne potrošnje, konstrukciju novih elektromotora i generatora.

Već se sve više širi proizvodnja moćnih magnetskih polja (sl. 1), upotrebljivanih u najrazličitije svrhe, od podizanja u lebdjenje čitavih ultrabrzih vlakova (sl. 2) do uvođenja novih medicinskih tehnika preciznog snimanja ljudskih organa (sl. 3) metodama nuklearne magnetske rezonancije (P. C. Lauterbur, P. Mansfield (fizičari), NN za medicinu (2003.)). Tu treba spomenuti i upotrebu supravodljivih kvantnih interferometara za mjerenje vrlo slabih magnetskih polja. Uz pojavu supravodljivih mikroelemenata (za velike računalne sustave), to su samo neki primjeri novih visokih tehnologija o kojima se nedavno samo maštalo ili se još uvijek mašta.



*Slika 3. Snimka živog mozga nuklearnom magnetskom rezonancijom za koju su potrebna jaka i vrlo homogena magnetska polja.*

Nadalje, na spoznajnoj razini, supravodljivost i suprafluidnost najfascinantiije su manifestacije kvantne mehanike (KM) izravno dostupne ljudskim osjetilima (sl. 1). KM nam kaže da se položaj  $x$  i impuls  $p$  čestice (umnožak njene mase i brzine) ne mogu ni najboljim eksperimentom odrediti istovremeno, nego da su njihove neodređenosti  $\Delta x$  i  $\Delta p$  najmanje takve da zadovoljavaju Heisenbergovu relaciju  $\Delta x \cdot \Delta p = \hbar$ , gdje je  $\hbar$  Planckova konstanta, jednaka za sve čestice. Kada se ta relacija primjeni na objekte velike mase (npr. na biljarske kugle) vidi se da je kvantna neodređenost nevažna, odnosno da su tipične eksperimentalne greške u mjerenjima položaja i impulsa takvih objekata veće od odgovarajućih kvantnih neodređenosti. Njih se stoga može zanemariti i upotrijebiti zakone Newtonove klasične mehanike. S druge strane, za česticu male mase, kao što su npr. neutron, proton, elektron, ... ograničenja kroz  $\Delta x \cdot \Delta p \geq \hbar$ , odnosno zakoni KM, postaju važni. Kvantna se neodređenost za takvu česticu povezuje s njenom dualnom, valnom prirodom: ponašanje takve čestice opisuje se valom kompleksne amplitude  $\psi$  (sl. 4) koji daje vjerojatnosti da se izmjeri položaj  $x$  i impuls  $p$  (valna dužina) čestice s neodređenostima  $\Delta x$  i  $\Delta p$ . Zato se pri otkriću KM početkom 20. stoljeća držalo da ona opisuje samo čestice male mase, mikrosvijet nama dostupan samo putem (složenih) mjernih uređaja. Kao što ćemo ovdje vidjeti supravodljivost i suprafluidnost su tome protuprimjeri: kod njih zakoni KM postaju važni i za objašnjenje zajedničkog ponašanja mnoštva malih čestica, tipično  $10^{23}$  čestica po  $\text{cm}^3$ . Doduše, pored supravodljivosti i suprafluidnosti postoje i druge makroskopske fizičke pojave,

kao što je npr. pojava permanentnih magneta, čije objašnjenje zahtijeva upotrebu KM, no većina tih pojava može se opisati kroz analogiju (tzv. princip korespondencije) s klasičnim sustavima, dok takvog zora za supravodljivost i suprafluidnost nema.

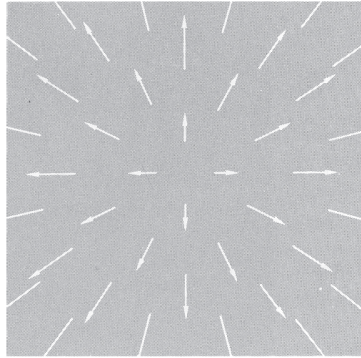

Slika 4. Primjer vala  $\psi(\vec{r}) = \psi_x(\vec{r}) + i\psi_y(\vec{r})$  u dvodimenzionalnom prostoru  $\vec{r} = x\vec{i} + y\vec{j}$ . Vektori prikazuju  $\psi = \vec{i}\psi_x + \vec{j}\psi_y$ . Izabran je  $\psi$  s virom u  $x = y = 0$ .

## Bose-Einsteinovo zgušnjavanje

Heisenbergova relacija  $\Delta x \cdot \Delta p = \hbar$  nam kaže da kvantnoj čestici možemo definirati impuls ( $\Delta p \approx 0$ ) s tim da potpuno izgubimo informaciju o njenom položaju. Kada se nadalje promatraju dvije ili više čestica, KM razlikuje (kroz tzv. Paulijev princip) fermione od bozona. Dok isti impuls  $p$  mogu imati najviše dva fermiona kad među njima ne djeluju nikakve sile, broj slobodnih bozona istog impulsa nije tako ograničen. Govoreći jezikom KM, val raspodjele vjerojatnosti fermiona  $\psi$ , može opisati najviše dva fermiona, dok val  $\psi$  koji opisuje jedan bozon može ponijeti njihovo mnoštvo. Radovima Bosea i Einsteina (BE) zatim je pokazano da je, ispod neke kritične temperature  $T_c$ , najvjerojatnije stanje sustava konačnog broja slobodnih bozona stanje u kojem su (gotovo) svi bozoni opisani istim valom  $\psi_0$  impulsa  $p = 0$ . Takva se pojava naziva BE zgušnjavanje. Dok klasična fizika dozvoljava zgušnjavanje mnoštva čestica koje se ne gibaju ( $p = 0$ ) u jednu točku (npr.  $x = 0$ ), BE zgušnjavanje je najveće zgušnjavanje kojeg dozvoljava KM, u val  $\psi_0$  s  $p = 0$  i s potpuno neodređenim položajem.

Uključe li se sada (električne) sile među fermionima i/ili bozonima slika se obogaćuje i komplicira, ali koncept BE zgušnjavanja u jedan val približno preostaje. Doduše, BE zgušnjavanje ne obuhvaća tada sve bozone, nego samo njihov dio (npr. nekoliko postotaka). S druge strane, međudjelovanjima se pojavljuje i jedna potpuno nova mogućnost – BE zgušnjavanje fermiona. Dva se, naime, fermiona mogu međusobno vezati u stanje niske energije – sjećamo se da Heisenbergova relacija  $\Delta x \cdot \Delta p = \hbar$  ne zabranjuje dvama fermionima biti u npr. istoj točki prostora  $x$ , sada s potpuno neodređenim impulsima  $p$ . Stvarno nastali par fermiona, poznat kao Cooperov par, karakteriziran je prosječnim radijusom  $\xi$  i energijom veze  $\Delta$ . Nadalje, Cooperov par, kao cjelina, ponaša se približno kao bozon: mnoštvo Cooperovih parova može se zgusnuti u stanje impulsa  $p$  centra mase jednog para. Dolazi se do situacije kada jedan jedini val, kažemo koherentno stanje, opisuje ponašanje mnoštva elementarnih ili složenih čestica, za razliku od situacije kada je svaka čestica posebno opisana svojim valom. Takva je slika u pozadini mikroskopskih objašnjenja: a) supravodljivosti kao

rezultata sparivanja elektrona u Cooperove parove (Bardeen, Cooper, Schrieffer, NN 1972. g.); b) suprafluidnosti  $^4\text{He}$  (Kapica, NN 1978. g.), kao BE zgušnjavanje bozona  $^4\text{He}$  (Landau, NN 1962. g.); c) suprafluidnost  $^3\text{He}$  (Lee, Osheroff, Richardson, NN 1996. g.) kao rezultat sparivanja električki neutralnih atoma  $^3\text{He}$ , koji su fermioni, u Cooperove parove i njihova BE zgušnjavanja (Leggett, NN 2003. g.); d) BE zgušnjavanja rijetkih plinova alkalnih atoma (Rb, K, Li) (Cornell, Ketterle, Wieman, NN 2001. g.) uključujući vodik.

## Supravodljivost

Dva osnovna neekvivalentna svojstva karakteriziraju supravodljivo stanje materije: *nestanak* električnog otpora  $R$  pri vođenju električne struje  $I$  i “izbacivanje” magnetskog polja  $B$  iz područja supravodljivosti. Električni otpor  $R$  nastaje kada se pojedini elektroni raspršuju na nasumično raspoređenim centrima raspršenja. Pri tome se kinetička energija gibanja centra mase svih elektrona pretvara u (unutarnju) energiju njihovog nasumičnog gibanja, odnosno razvija se Jouleova toplina, snagom  $P = RI^2$ , gdje je  $R$  otpor, a  $I$  jakost struje elektrona.

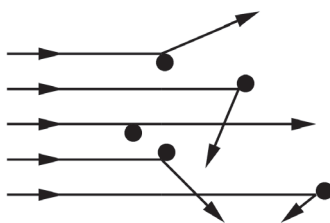

Slika 5. Elektroni nailaze na centre raspršenja i svoju energiju translacije pretvaraju u unutarnju energiju kaotičnog gibanja.

Takva slika (sl. 5) podrazumijeva da je svaki pojedini elektron opisan posebno (u KM svaki svojim valom) i da se raspršuje nezavisno od drugih. Međutim, kada su, nakon BE zgušnjavanja, svi elektroni opisani jednim te istim valom  $\psi$ , raspršenja ne mogu voditi nasumičnom gibanju pojedinih elektrona, jer su oni međusobno povezani, najprije u Cooperove parove, pa zatim u njihov BE kondenzat. Stoga tada električni otpor  $R$  nestaje. Kada se nadalje na supravodljivi sustav nametne vanjsko magnetsko polje  $H$ , kao na sl. 1, u supravodiču se po Lentzovom pravilu pojavljuju struje čije je magnetsko polje  $M$  usmjereno suprotno od  $H$ , čineći  $B = H + M$  malim. Pojava zgušnjavanja na konačnoj temperaturi  $T_c$  pri tome je suštinski važna, jer se na konačnoj temperaturi ni u načelu ne može izbjeći postajanje centara raspršenja za elektrone, nego se njihov utjecaj mora zgušnjavanjem ukloniti. Time se supravodiči razlikuju od npr. idealnih vodiča, kojima otpor može nestati na  $T = 0$ , a da ne izbacuju magnetsko polje.

Ovogodišnja Nobelova nagrada dodijeljena je Abrikosovu i Ginzburgu za njihov doprinos razumijevanju gore opisanih osnovnih svojstava suprovodljivosti i prije nego se zgušnjavanje Cooperovih parova u jedan val pojavilo 1957. g. kao objašnjenje ponašanja supravodljivog sustava (Bardeen, Cooper, Schrieffer, NN 1972. g.). Ginzburg je 1950. g., zajedno s Landauom (NN, 1962. g.), predložio da *samo jedan val*  $\psi$  opisuje čitav elektronski sustav ( $10^{23}$  elektrona po  $\text{cm}^3$ ), ne ulazeći u njegovo porijeklo. Dakle, supravodljivi sustav opisan je jednom valnom funkcijom  $\psi(x)$ , tj. jednim

kompleksnim brojem  $\psi$  u svakoj točki prostora  $x$  (sl. 4),  $|\psi(x)|^2$  je identificiran s gustoćom supravodljivih elektrona oko točke  $x$ . Posluživši se Landauovom teorijom faznih prijelaza iz 1937. g. za prijelaz u kvalitativno (simetrijski) novo supravodljivo stanje, Landau i Ginzburg su pokazali da iz pretpostavke jednog vala slijedi i nestanak električnog otpora supravodiča i potpuno izbacivanje magnetskog toka,  $B = H + M = 0$ , iz područja supravodljivosti (Meissnerov efekt) za  $H$  manji od kritične vrijednosti  $H_c$ .

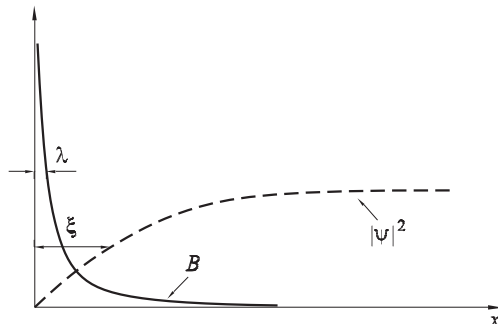

Slika 6. Raspodjela gustoće elektrona  $|\psi(x)|^2$  i magnetskog polja  $B(x)$  pri površini supravodiča I. vrste u funkciji udaljenosti  $x$  od površine.

Izuzetak je samo usko prijelazno područje uz samu površinu supravodiča, gdje gustoća supravodljivih elektrona  $|\psi(x)|^2$  progresivno raste prema unutrašnjosti supravodiča preko karakteristične udaljenosti  $\xi$  (koju je L. P. Gor'kov, Landauov student, kasnije identificirao kao radijus Cooperovog para), a magnetsko polje  $B$  se gubi preko udaljenosti  $\lambda$  (sl. 6). Četrdesetak godina nakon otkrića supravodljivosti i unatoč mnogih napora, to je bila prva teorija koja je *jednostavno* opisivala sve rezultate postojećih mjerenja na materijalima u supravodljivom stanju.

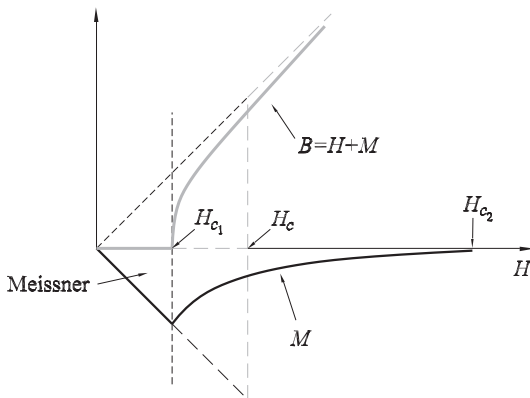

Slika 7. Prosječno polje  $B = M + H$  kroz supravodič u funkciji vanjskog polja  $H$ , te prosječni magnetski moment  $M$  supravodiča II. vrste.

Ipak, ubrzo se ispostavilo da postoje materijali u kojima Ginzburg-Landauovo rješenje ne vrijedi. Već su i njih dvojica zapazili da njihovo rješenje sa sl. 6 podrazumijeva da je  $\xi > \sqrt{2}\lambda$  (“supravodiči I. vrste”), ali da u obrnutom slučaju zahtijeva promjenu. Potaknut eksperimentima, taj je korak učinio unutar Ginzburg-Landauove teorije Landauov student Abrikosov i našao “supravodiče II. vrste”, čija su svojstva bogatija i za

primjenu mnogo važnija od onih supravodiča *I*. vrste. Magnetsko ponašanje supravodiča *II*. vrste prikazano je na sl. 7. U malim vanjskim poljima  $H$  i oni pokazuju potpuni Meissnerov efekt,  $B = H + M = 0$ . No kad  $H$  dostigne prvo kritično polje  $H_{c1}$  u supravodič lokalno proдре magnetsko polje, oko kojeg kruže Lenzove dijamagnetske struje (sl. 8).

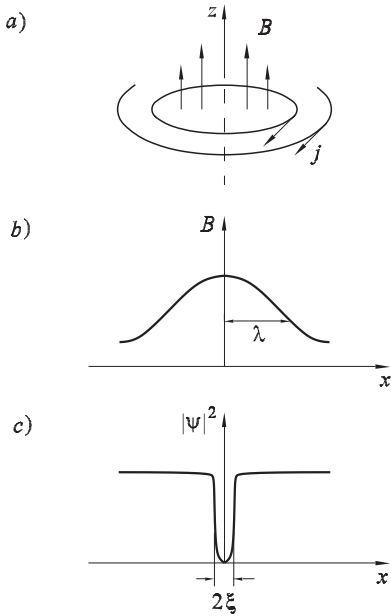

Slika 8. Raspodjela polja  $B$  i struja  $j$ , te gustoće elektrona  $|\psi|^2$  oko vira sa slike 4.

Pronalazak i objašnjenje supravodiča *II*. vrste polovinom 20. stoljeća bili su važni iz dva razloga. Ponajprije, zadržavanje supravodljivosti do vrlo velikih magnetskih polja  $H_{c2}$  učinila ih je pogodnim za proizvodnju na drugi način nedostupno snažnih elektromagneta (sl. 2 i 3). No ostalo je ograničenje supravodljivosti na vrlo niske temperature (do 20-ak K) jer se Cooperovi parovi raspadaju čim temperatura prijeđe energiju njihove veze  $\Delta$ . Stoga supravodljivost nestaje iznad  $T_c \sim \Delta$ .  $\Delta$  je mala energija jer su sile vezivanja u Cooperove parove slabe. Tek

1986. g. u kupratima rijetkih zemalja (sl. 1) nađeni su (Bednorz, Müller, NN, 1987. g.) supravodiči *II*. vrste sve do dosta visokih temperatura (oko 130 K), što otvara put širokim tehnološkim primjenama. Sa spoznajne strane, pokazano je da se magnetski tok kroz vodič mijenja u kvantima  $\phi_0$ , što je dokazalo da je priroda Ginzburg-Landauovog vala  $\psi$  kvantna, a kao osnovni nosioc električnog naboja u definiciji  $\phi_0$  kasnije se pojavio Cooperov par naboja  $2e$ . Landau-Ginzburg-Abrikosovljeva teorija zato je jedan od najljepših primjera prožimanja spoznajnih i primjenjivih vidova istraživanja u fizici.

U valu  $\psi$  stvara se vir, (kao na sl. 4), u kojem su gustoća supravodljivih elektrona  $|\psi(x)|^2$  i magnetsko polje  $B(x)$  raspoređeni od centra vira prema obodu opet kao na sl. 6, ali s  $\xi < \sqrt{2}\lambda$  (sl. 8). Povećava li se dalje magnetsko polje  $H$ , ukupni magnetski tok  $\phi_0$  kroz pojedini vir se ne mijenja, no u materijal prodire sve više i više virova. Električni pak otpor  $R$  iščezava dok materijal između virova ostaje supravodljiv,  $|\psi(x)|^2 \neq 0$ , a virovi se ne gibaju. Abrikosov je pokazao da će se virovi urediti u triangularnu rešetku, koja je uskoro i opažena posipanjem površine supravodiča željeznom piljevinom, (sl. 9). Tek na drugom kritičnom polju  $H_{c2}$  (sl. 7) virovi dolaze tako blizu da se počnu preklapati i supravodljivost potpuno nestaje.

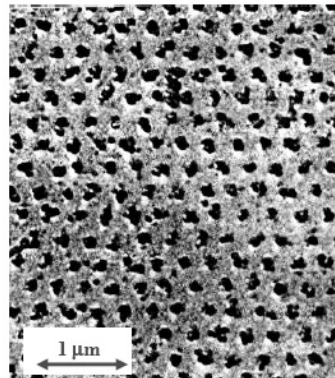

Slika 9. Abrikosovljeva rešetka virova u Nb.

## Suprafluidnost $^3\text{He}$

Treći fizičar nagrađen Nobelovom nagradom za 2003., A. Leggett istakao se u objašnjenju suprafluidnosti  $^3\text{He}$  (2 protona + 1 neutron + 2 elektrona), rijetkog izotopa helija. Za razliku od  $^4\text{He}$ , koji je sam bozon i postaje suprafluidan BE zgušnjavanjem ispod  $T_c = 2.3$  K atomi  $^3\text{He}$  su fermioni i njihov sustav postaje suprafluidan ispod ekstremno niske temperature od približno 0.003 K, zgušnjavanjem “Cooperovih parova”  $^3\text{He}$  fermiona. No, kako je predložio Leggett, struktura tih parova znatno je složenija od Cooperovih parova koji ulaze u Bardeen-Cooper-Schriefferovu teoriju supravodljivosti. Razlog tome je što se fermioni  $^3\text{He}$  na malim udaljenostima jako odbijaju pa se tu i izbjegavaju. Odgovarajući KM problem je lako rješiv i Leggett je pokazao da uz val  $\psi$  koji opisuje gibanje centra mase dvije čestice treba upotrijebiti još dva trokomponentna vektora da bi se opisalo njihovo međusobno stanje. Zato, nakon BE zgušnjavanja u to stanje, opis sustava zahtijeva u svakoj točki prostora  $x$  pored dvije komponente valne funkcije  $\psi$  (kompleksan broj), još dva vektora (ukupno  $2 \times 3 \times 3 = 18$  komponentata). Već prema međusobnoj orijentaciji ta dva vektora u svakoj točki prostora i između različitih točaka prostora moguća su različita uređenja  $^3\text{He}$ , kao što je prikazano na sl. 10. Primijetimo da neke faze imaju preferiranu os, pa te faze imaju i različita svojstva u različitim smjerovima, tj. anizotropne su, kao što je i opaženo.

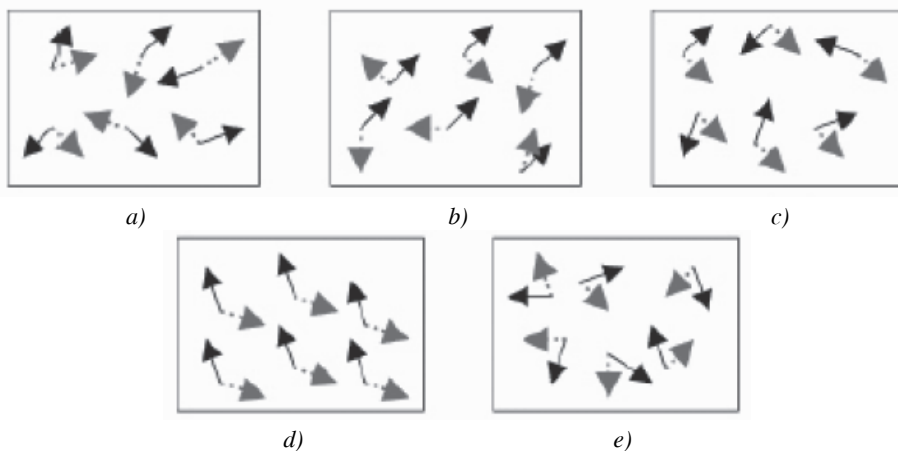

Slika 10. Moguća stanja (faze)  $^3\text{He}$  u mirovanju. U fazi (a) dva su vektora proizvoljno orijentirana u svakoj točki i među raznim točkama prostora. U fazama (b)–(e) vektori se uređuju. Faze (d) i (e) opažene su u  $^3\text{He}$ .

Budući da su Cooperovi parovi  $^3\text{He}$  električno neutralni, u suprafluidnom  $^3\text{He}$ , magnetsko polje ne inducira Lenzove struje te  $^3\text{He}$  ne pokazuje Meissnerov efekt i/ili odgovarajuću pojavu Abrikosovljevih virova. Ipak, stavi li se suprafluid u rotirajuću posudu u njemu se pojavljuju “pravi” virovi (sl. 11), strukture i porijekla sličnog onom nađenom u supravodičima II. vrste, tj. diktiranom kvantnom prirodom vala  $\psi$ . Naravno, vrtloženje suprafluidnog  $^3\text{He}$  nije povezano sa zagrijavanjem sustava, za razliku od vrtloženja vode, koje s vremenom nestaje pretvaranjem energije vrtloženja u toplinu. Kao ni u supravodičima, niti u suprafluidima tijekom cirkularnih struja ne disipira energiju.



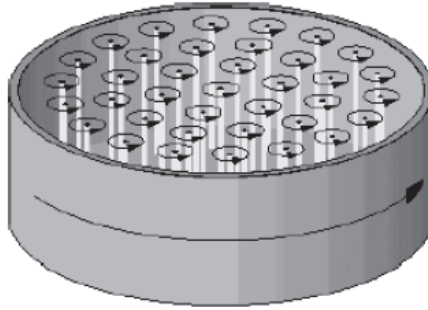

Slika 11. Virovi u suprafluidu koji se nalazi u rotirajućoj posudi.

## Završna riječ

Devedesetogodišnja saga o supravodljivosti i suprafluidnosti predstavlja iznimno poučan primjer općih značajki hoda moderne civilizacije, od čiste, romantične želje za spoznajom, do neočekivanih fundamentalnih otkrića, preko često vrlo apstraktnih koncepata potrebnih u razumijevanju nađenog, sve do odgovarajućih tehnoloških razvoja i primjena u cilju poboljšanja uvjeta svakodnevnog života. To nije jednosmjernan, pravocrtni hod, nego lanac pun povratnih veza, s visećim karikama i izgubljenim koracima, građen upornošću i hrabrošću mnogih generacija. U ovdje opisanom slučaju supravodljivosti i suprafluidnosti taj put ide, ovamo-onamo: od osnovnog otkrića (sl. 1) do njegovih primjena (sl. 2 i 3), preko izgradnje osnovnog konceptualnog aparata (sl. 4 i 5), sve do detaljnih opisa svojstava supravodiča i suprafluida (sl. 6–11). I devet Nobelovih nagrada, od 1913. do 2003., ilustrira taj nesigurni hod znanosti, koji ipak izgleda uvijek vodi naprijed; domet i značaj pojedinih koraka shvaćen je ponekad odmah, ali još češće mnogo kasnije nego što su se zbili. Pa i sama Nobelova nagrada za 2003. g. primjer je takve prirode istraživačke avanture: dvojicu istraživača nagradila je za njihove davne rezultate, a trećega za ono što je našao gotovo jučer. Mnogi su drugi zauvijek ostali u medijskoj sjeni ili možda još uvijek čekaju da budu shvaćeni, no najvažnije je da njihov rad služi dobrobiti čitavog ljudskog roda. Ili, kako je to slikovitije rekao Alfred Nobel, čovjek koji je svoje bogatstvo stekao na izumu i proizvodnji dinamita, “širiti znanje je širiti dobrobit”. Mislio je naravno na opću a ne na pojedinačnu dobrobit i, mučen upotrebom svojih eksploziva u ratne svrhe, dodao “. . . napredak znanstvenih istraživanja i stalno širenje njihovog kruga budi nam nadu da će mikrobi, kako mikrobi duše tako i mikrobi tijela, postepeno nestati, i da će jedini rat kojeg će u budućnosti čovječanstvo još voditi biti rat protiv mikroba”. Kao svoje najživlje interese u “širećem znanju”, Nobel je 1890. g. naveo “međudjelujuće atome”, pa odmah zatim “funkciju mozga, misao i memoriju”. Kroz BE kondenzaciju međudjelujućih atoma  $^4\text{He}$ ,  $^3\text{He}$ , Li, Rb, . . . , kroz studije mozga nuklearnom magnetskom rezonancijom, (sl. 3) i slične, supravodljivost te suprafluidnost i Nobelu pružaju odgovore na njegove najvažnije interese vezane uz njegovu želju za pobjedom protiv mikroba tijela i duše. Ipak, nakon čitavog stoljeća od Nobelovih razmišljanja, izgleda da čovječanstvu rat protiv mikroba tijela ide bolje nego rat protiv mikroba duše. No to je već jedna druga, nova priča.